

高压截止阀 节流阀

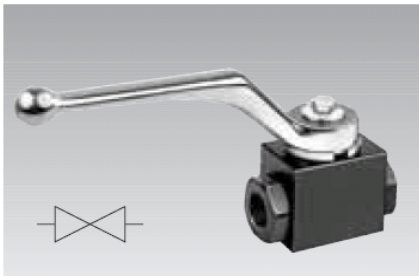

高压截止阀

最大工作压力为 500bar

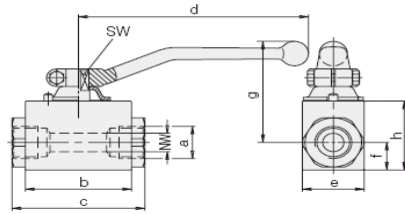

备用把手用于型号 2944-002

型号:钢 3540-317

型号:铝 3540-318

温度范围—40°...+100°C.

密封式

ND	[mm]	6	12
a		G1/4	G1/2
b	[mm]	37	60
c	[mm]	60	75
d	[mm]	105	130
e	[mm]	26	35
f	[mm]	13	18
g	[mm]	57	86
h	[mm]	32	45
SW	[mm]	9	10
重量	[kg]	0.3	0.7
型号		2944-002	2945-000

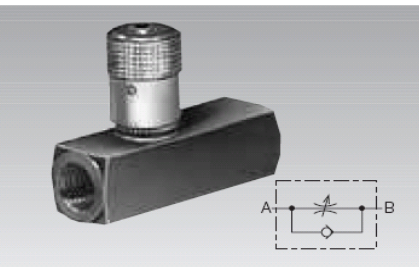

节流阀

最大工作压力为 350bar

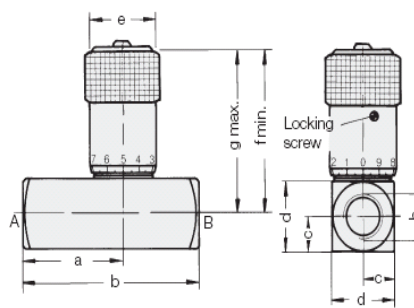

ND	[mm]	4	6	12
a	[mm]	23.5	34	47.5
b	[mm]	57.2	67.2	87.5
c	[mm]	8	10	15
d	[mm]	16	20	30
e	[mm]	17	19	27
f	[mm]	35.5	40.5	60.5
g	[mm]	39	45.5	68
h		G1/8	G1/4	G1/2
重量	[kg]	0.1	0.3	0.7
型号		2956-310	2956-410	2956-510

节流阀全开启时动粘指数为 $30 \times 10^{-6} \text{m}^2/\text{s}$ 的 Δp -Q 曲线

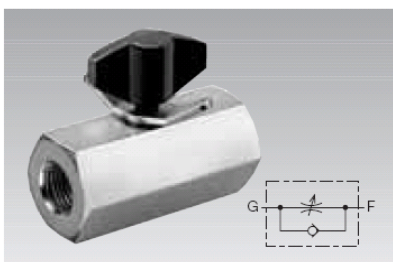
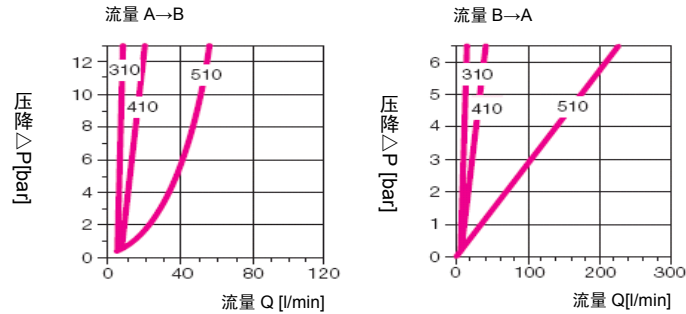

节流阀

最大工作压力为 500bar

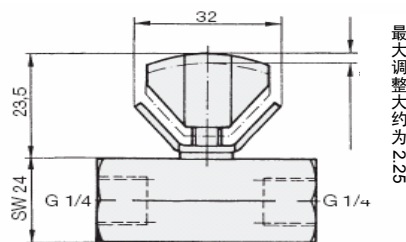

重量[kg] 0.36

型号. 6355-108

节流阀全开启时动粘指数为 $30 \times 10^{-6} \text{m}^2/\text{s}$ 的 Δp -Q 流量-压力曲线

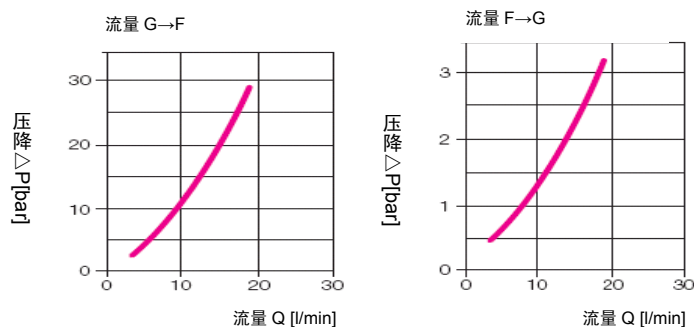

网址: www.fdzc.net 联系人: 程家雄 手机: 13601809714

联系电话: 021-51872743

E-mail: chengff@sh163.net